

Инструкция по установке и эксплуатации

Тип товара: накладной потолочный светильник

Область применения: для использования внутри помещений

Серии: Cany, Plato

Комплектация:

- Накладной потолочный светильник
- Пульт дистанционного управления
- Батарея 2 x 1.5V AAA
- Инструкция



Основные технические характеристики:

Напряжение и частота сети питания: 220-240 Вольт, 50-60 Гц

Срок службы: 30 000 часов

Диапазон рабочих температур: -20...+50 °C

Материал корпуса: Алюминий, акрил

Источник света: Встроенная светодиодная плата и преобразователь напряжения.

Индекс цветопередачи: CRI>80

Функционал: Регулировка яркости от 10 до 100%, регулировка цветовой температуры от 3000 до 6500К.

Управляется пультом Д/У, и приложением Smart Life, TuYa Smart, а также, голосовым помощником Алиса.

Светильник оснащен пошаговым блоком, позволяющим переключать режимы свечения при помощи обычного выключателя. При быстром включении и выключении светильника (интервал между включением и выключением менее 10 секунд) происходит изменение цветовой температуры в трех градациях: теплый – нейтральный – холодный оттенок света.

Класс защиты от поражения электрическим током: I

Степень защиты: IP20

Гарантия: 3 года

 Пригоден для монтажа на поверхности с низкой огнестойкостью.

Артикул	Серия	Размеры	Мощность	Световой поток
DK6510-WH	Plato	Ø400*H73мм	40 Вт	2000 Лм
DK6511-WH	Plato	Ø500*H73мм	50 Вт	2500 Лм
DK6515-WH	Cany	Ø405*H70мм	40 Вт	2000 Лм
DK6516-WH	Cany	Ø495*H85мм	50 Вт	2500 Лм

H – высота, Ø – диаметр (D)

Plato

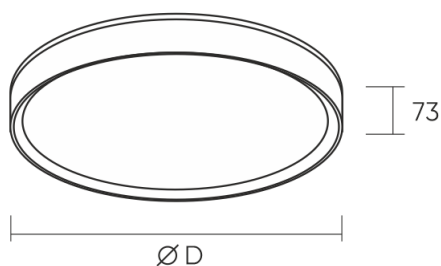

Cany

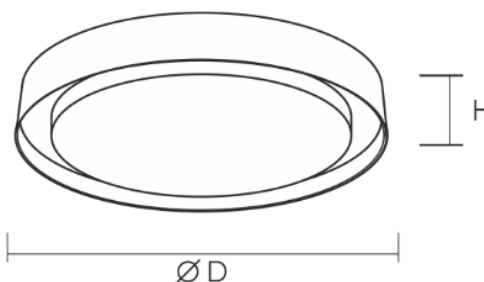

Правила эксплуатации и безопасности:

Все работы по установке и техническому обслуживанию осветительного оборудования должны производиться квалифицированным специалистом, имеющим соответствующий допуск.



Перед монтажом либо обслуживанием светильника убедитесь, что электросеть, питающая светильники обесточена. Все работы необходимо проводить с обесточенной электросетью.

Запрещается эксплуатация светильника с отсутствующими или неисправными элементами конструкции, повреждениями электропроводки.

Правила хранения и транспортировки:

Хранение и транспортировка осветительных приборов должны осуществляться в заводской упаковке, в условиях исключающих воздействия осадков, при относительной влажности не более 80% и температуре от -40 до +50°C. Не допускайте намокания упаковки и воздействия агрессивных сред, а также механических повреждений.

Установка:

1. Отключите питание электросети, к которой планируется подключение светильника.
 2. Отсоедините плафон от основания светильника, повернув его против часовой стрелки.
 3. Установите основание светильника там, где планируется его использование, используя дюбеля и саморезы.
- Внимание!** Для крепления светильника используйте только предназначенные для этого отверстия. Не допускайте повреждения светодиодной платы и других электрических частей светильника.
4. Подключите светильник к электрической сети используя клеммную колодку.
 5. Установите плафон на основание светильника, повернув его по часовой стрелке.
 6. Включите питание электрической сети.

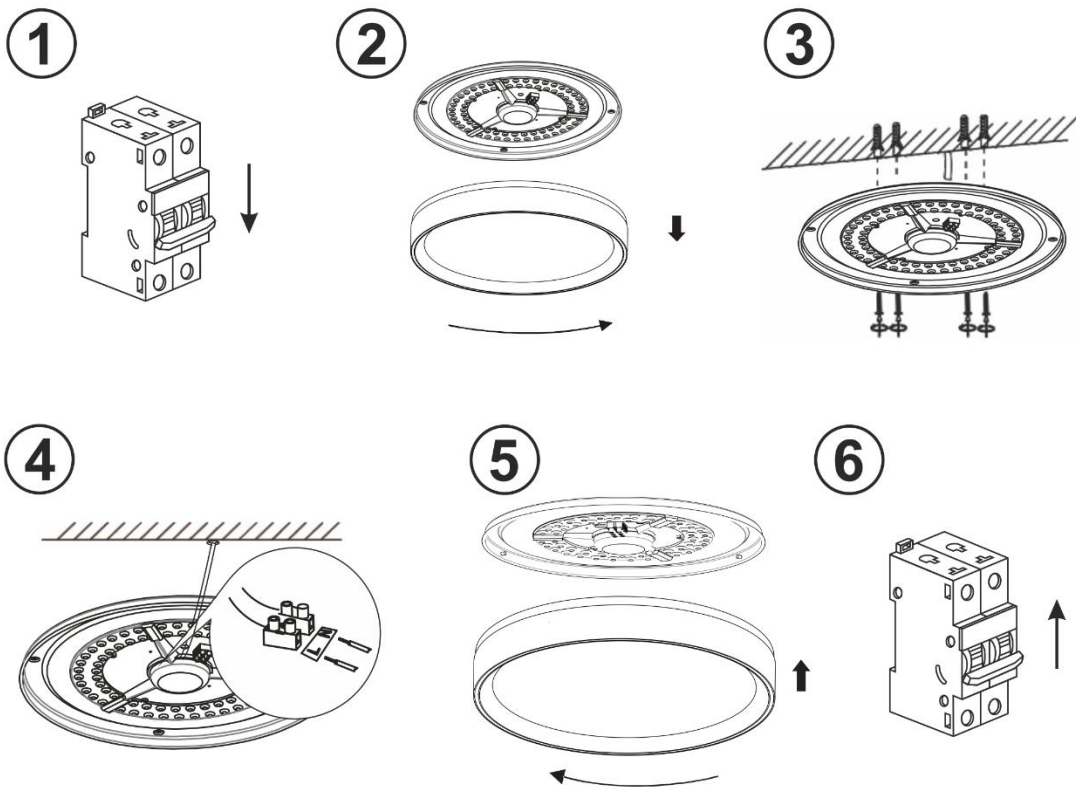

Настройка и управление Управление пультом ДУ

Технические параметры пульта:

- Тип сигнала: инфракрасный канал
- Дистанция управления: 10 метров

Функции кнопок пульта

		Включение / выключение света		Яркость 10%
		Отключение с задержкой в 30 секунд		Режим ночника
		Плавное увеличение цветовой температуры		Яркость 100% при выбранном цвете свечения
		Плавное уменьшение цветовой температуры		Яркость 100% в теплом цвете свечения
		Добавление в приложение Tuya Smart / Smart Life		Яркость 100% в нейтральном цвете свечения
		Яркость 100%		Яркость 100% в холодном цвете свечения

Управление приложением Smart Life

1. Скачайте и установите приложение Smart Life на ваше мобильное устройство

QR-код для загрузки
Приложения Smart Life



2. Включите светильник. Спустя 5 секунд после включения, нажмите и удерживайте кнопку подключения “”, пока светильник не начнет мерцать.

Важно: нажать и удерживать кнопку необходимо не позднее 10 секунд с момента включения светильника.

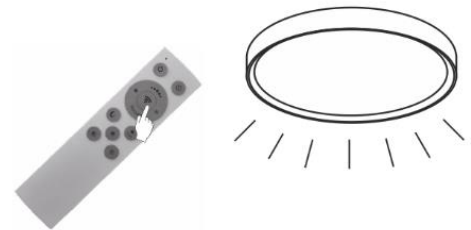

3. Откройте приложение Smart Life, выберите “Добавить устройство” или нажмите “+”, в верхнем правом углу экрана. Выберите пункт “Освещение” в левом меню, и “Источник света BLE+Wi-Fi” в правом. Подтвердите действие нажав “Убедитесь, что индикатор быстро мерцает”

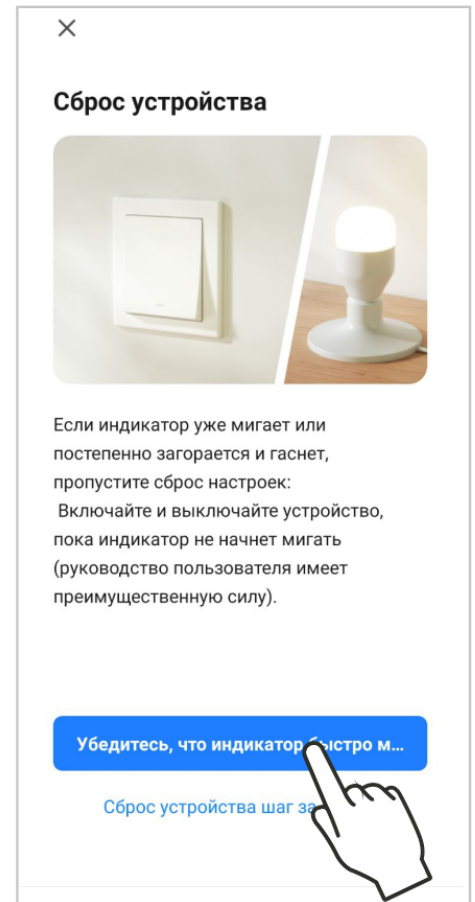
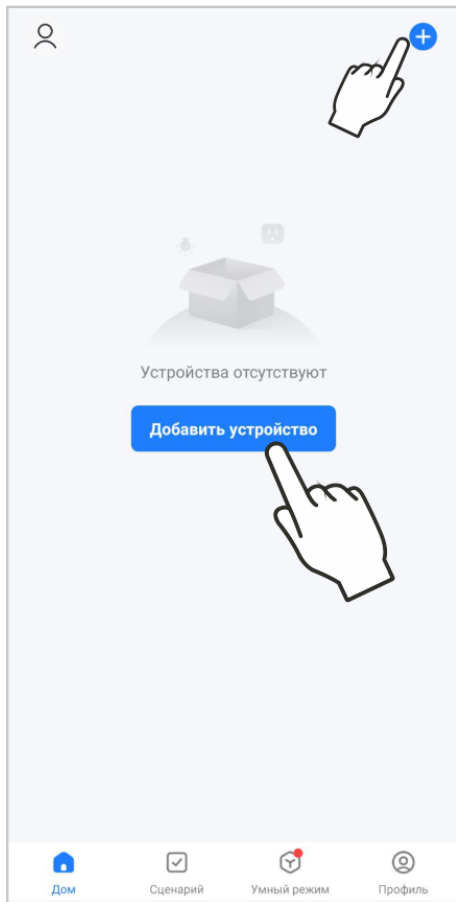

4. Введите пароль вашей сети Wi-Fi, чтобы начать подключение. Дождитесь завершения подключения.

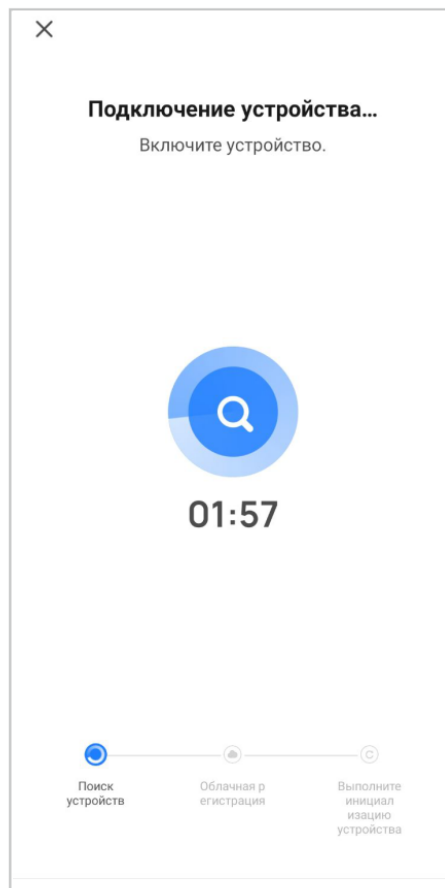
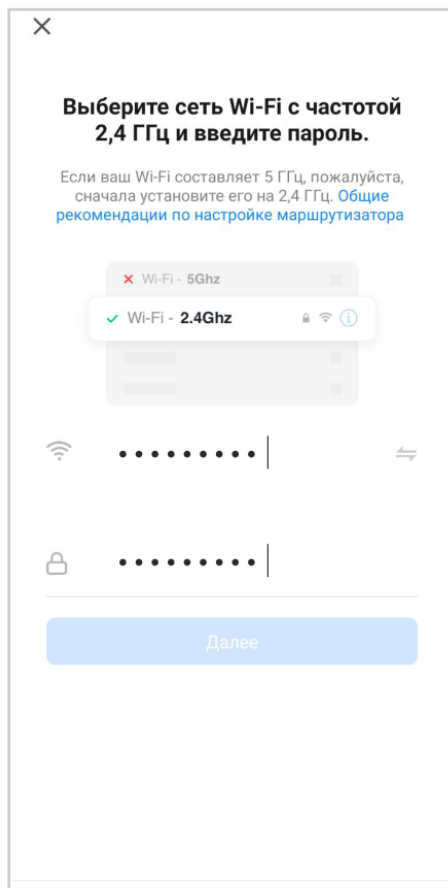

Важно: если не получилось установить соединение, повторите действия начиная с шага №2

5. После добавления светильника, вы сможете управлять им через приложение.



Перенос устройств в приложение Яндекс.Алиса

Светильник может управляться голосовым помощником Алиса, для этого необходимо синхронизировать ваш аккаунт Smart Life с приложением Алиса.

1. Скачайте и установите приложение Яндекс на ваше мобильное устройство

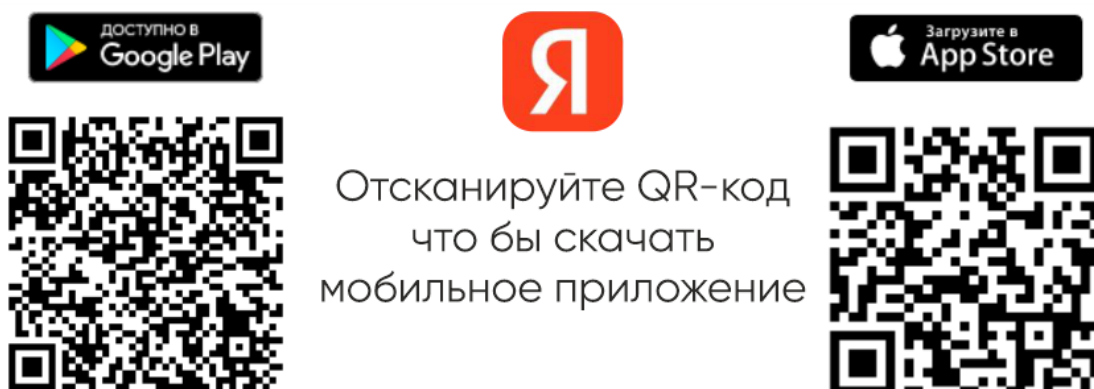

После установки приложения, авторизуйтесь в приложении пройдя регистрацию или используйте существующую учетную запись.

2. Для перехода к видео инструкции по синхронизации аккаунтов Smart Life и Яндекс.Алиса, размещенной на YouTube канале DENKIRS, просканируйте QR-код:



В видео показано приложение TuYa Smart, являющееся полным аналогом приложения Smart Life.
Вы можете использовать приложение Smart Life и осуществлять настройку в нем, аналогично тому, как это
показано в видео инструкциях.

Утилизация:



Осветительные приборы утилизируются путем передачи в специализированный приемный пункт отдельного
сбора вторсырья для переработки.

Не утилизируйте совместно с бытовыми отходами.

Дата продажи _____

Артикул _____

Штамп магазина и подпись продавца _____

Поставщик: ООО «ДЕНКИРС РУС» 119361, г.Москва, ОЧАКОВСКАЯ Б. ул, 47А, стр 1